

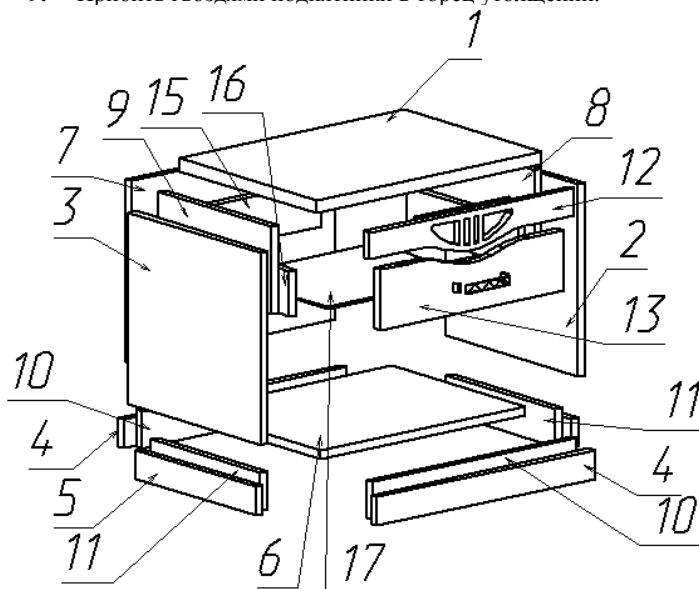

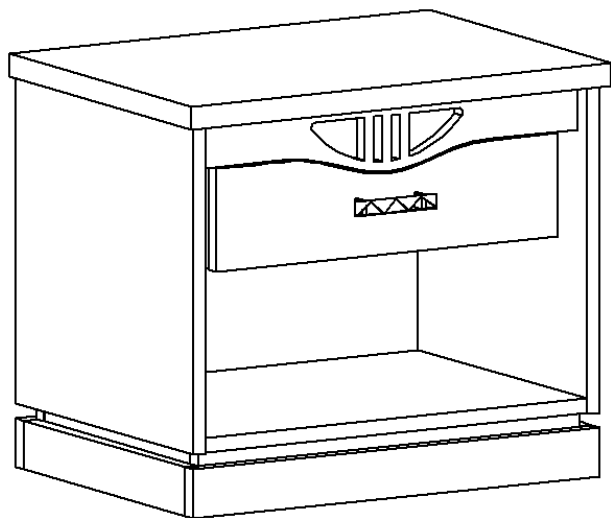







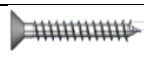

Перечень деталей:

Поз.	Наименование	Размеры	Кол.
1	Крышка	524x378	1
2	Боковина правая	368x356	1
3	Боковина левая	368x356	1
4	Цоколь передний, задний	508x53	2
5	Цоколь боковой	336x53	2
6	Горизонталь нижняя	476x367	1
7	Задний щит	476x339	1
8	Перегородка правая	315x163	1
9	Перегородка левая	315x163	1
10	Утолщение цоколя	475x69	2
11	Утолщение цоколя	303x69	2
12	Декоративная планка	476x74	1
13	Накладка	426x112	1
14	Стенка ящика передняя	340x84	1
15	Стенка ящика задняя	340x84	1
16	Боковина ящика	310x84	2
17	Дно ящика (ДВП)	348x285	1

Последовательность сборки:

1. Вкрутить метрические дюбеля во все имеющиеся втулки. Вбить шканты, где это предусмотрено. **Внимание! При сборке изделия шканты следует забивать в торцы деталей (в пластъ забивать не допускается).**
2. Шурупами 4x25 собрать каркас из утолщений цоколя 10 и 11.
3. Шурупами 3,5x16 прикрепите шариковые направляющие к перегородкам 8 и 9.
4. Установить между боковинами 2 и 3 нижнюю горизонталь 6, задний щит 7, декоративную планку 12, сверху установить крышку 1 и стянуть эксцентриками 16 мм.
5. Прикрепить перегородки 8,9 к крышке 1 и стянуть эксцентриками, евровинтами 50 мм. прикрепить к заднему щиту 7.
6. Прикрепить шурупами 4x30 цоколя 4,5 к каркасу из утолщений 10 и 11.
7. Установить корпус тумбы на цокольную коробку и стянуть эксцентриками 16 мм.
8. Евровинтами 50 мм. собрать ящик и установить на шариковых направляющих в проём. Шурупами 4x30 прикрепить накладку 13.
9. Прибить гвоздями подпятники в торец утолщений.

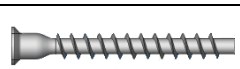

 Экцентрик 16	 Шуруп 4x25	 Шкант d-8мм
 Гвоздь	 Экцентриковая заглушка	 Еврозаглушка
 Дюбель метрический	 Подпятник	 Шариковая направляющая 310 мм
 Шуруп 4x30	 Шуруп 3,5x16	 Ключ шестигранный
		 Евровинт