

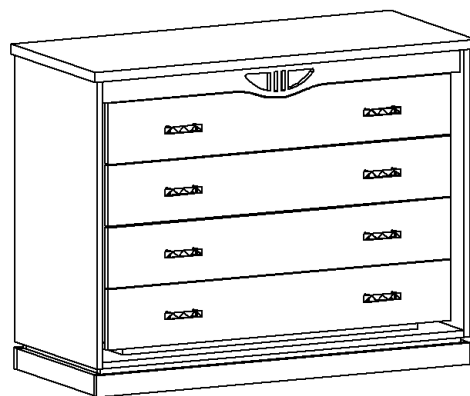

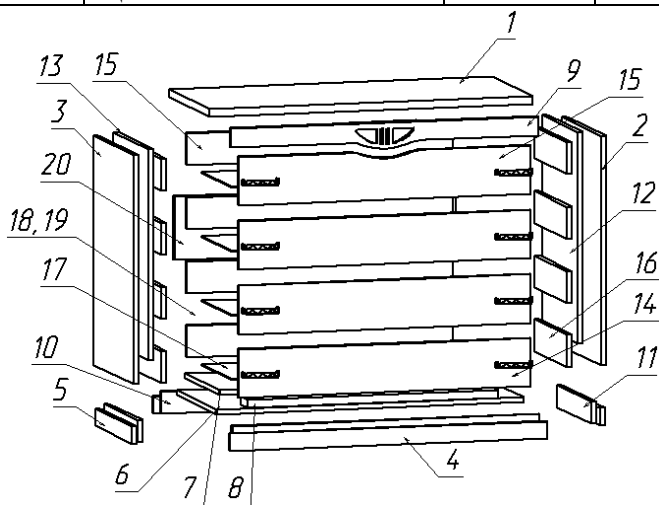











Перечень деталей:

Поз.	Наименование	Размеры	Кол.
1	Крышка	1054x460	1
2	Боковина правая	723x450	1
3	Боковина левая	723x450	1
4	Цоколь передний, задний	1036x53	2
5	Цоколь боковой	419x53	2
6	Горизонталь нижняя	1002x448	1
7	Горизонталь	951x398	1
8	Рейка	818x84	2
9	Декоративная планка	1002x84	1
10	Утолщение цоколя	1001x69	2
11	Утолщение цоколя боковое	386x69	2
12	Средняя стенка правая	666x398	1
13	Средняя стенка левая	666x398	1
14	Накладка	951x152	3
15	Накладка верхнего ящика	951x152	1
14	Стенка ящика передняя	866x100	1
15	Стенка ящика задняя	866x100	1
16	Боковина ящика	370x100	2
17	Дно ящика (ДВП)	874x345	4
18	Стенка задняя (ДВП)	1010x280	2
19	Стенка задняя (ДВП)	155x60	2
20	Щит жесткости	918x200	1

Последовательность сборки:

1. Вкрутить метрические дюбеля во все имеющиеся втулки. Вбить шканты, где это предусмотрено. **Внимание! При сборке изделия шканты следует забивать в торцы деталей (в пластъ забивать не допускается).**
2. Шурупами 4x30 собрать каркас из утолщений цоколя 10 и 11.
3. Прикрепить шурупами 4x30 цоколя 4,5 к каркасу из утолщений 10 и 11.
4. Прибить гвоздями подпятники в торец утолщений
5. Стянуть межсекционной стяжкой и винтом М4х35 детали 6,7,8.
6. Дюбелями метрическими и эксцентриками 16 мм. прикрепить нижнюю горизонталь 6 к утолщениям цоколя 10,11.
7. Шурупами 3,5x16 прикрепить шариковые направляющие к средним стенкам 12,13.
8. Евровинтами 50 мм. прикрепить между средними стенками 12,13 щит жесткости 20, средние стенки 12,13 прикрепить к горизонтальной 7.
9. Дюбелями метрическими и эксцентриками 16 мм. прикрепить декоративную планку 9 к средним стенкам 12,13.
10. Дюбелями метрическими прикрепить боковины 2,3 к крышке 1 и стянуть эксцентриками 16 мм.
11. Установить крышку с боковинами на собранную конструкцию и стянуть эксцентриками 16 мм.
12. Евровинтами 50 мм. собрать ящики и установить на шариковых направляющих в проём. Шурупами 4x30 прикрепить накладки 14,15.
13. Закрепить ручки винтами 4x20 для цвета венге, шурупами 4x35 с тупым концом для цвета ясень шимо.

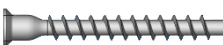

 Эксцентрик 16	 Шуруп 4x30	 Шкант d=8мм	 Винт М4х35
 Гвоздь	 Эксцентриковая заглушка	 Еврозаглушка	 Стяжка межсекционная
 Дюбель метрический	 Подпятник	 Шариковая направляющая 342 мм	
 Шуруп 4x30	 Шуруп 3,5x16	 Ключ шестигранный	 Евровинт 50мм