

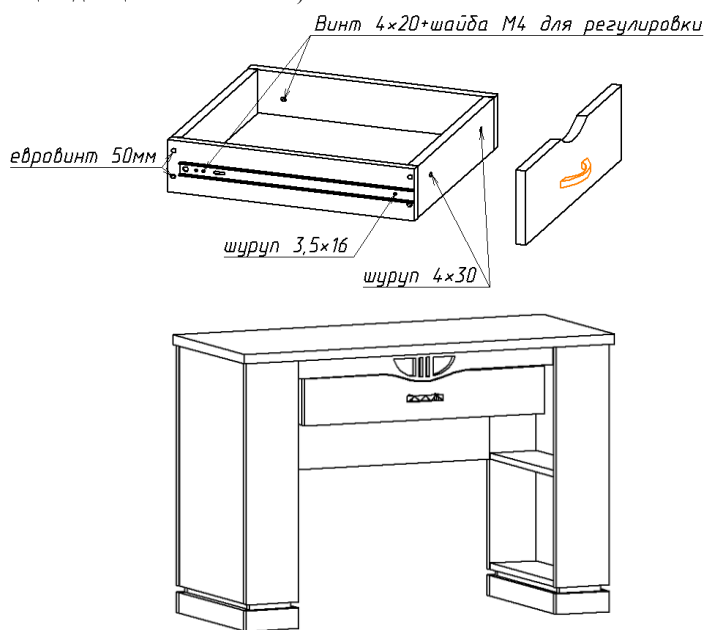

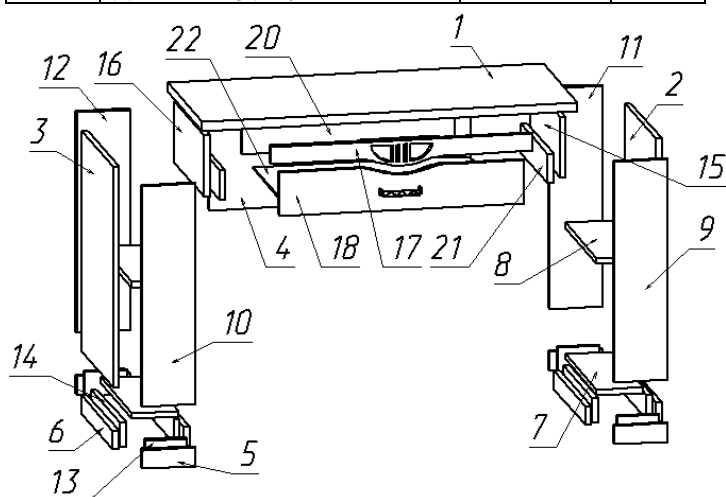











Перечень деталей:

Поз.	Наименование	Размеры	Кол.
1	Крышка	1054x456	1
2	Боковина правая	626x413	1
3	Боковина левая	626x413	1
4	Щит жесткости	734x340	1
5	Цоколь передний, задний	150x53	4
6	Цоколь боковой	413x53	4
7	Горизонталь нижняя	413x131	2
8	Горизонталь средняя	413x131	2
9	Передняя панель правая	626x150	1
10	Передняя панель левая	626x150	1
11	Задняя панель правая	626x150	1
12	Задняя панель левая	626x150	1
13	Утолщение цоколя	117x69	4
14	Утолщение цоколя боковое	381x69	4
15	Перегородка правая	392x173	1
16	Перегородка левая	392x173	1
17	Декоративная планка	734x74	1
18	Накладка	684x122	1
19	Стенка ящика передняя	598x84	1
20	Стенка ящика задняя	598x84	1
21	Боковина ящика	350x84	2
22	Дно ящика (ДВП)	606x325	1

1. Вкрутить метрические дюбеля во все имеющиеся втулки. Вбить шканты, где это предусмотрено. **Внимание! При сборке изделия шканты следует забивать в торцы деталей (в пластъ забивать не допускается).**
2. Шурупами 4x25 собрать каркасы из утолщений цоколя 13 и 14.
3. Прикр. шурупами 4x30 цоколя 4,5 к каркасу из утолщений 13x14.
4. Прибить гвоздями подпятники в торец утолщений 14.
5. Дюбелями метрическими прикрепить переднюю панель 9,10, заднюю панель 11,12, боковину 2,3 к горизонталям 7,8, установить на цокольную коробку и стянуть эксцентриками 16 мм.
6. Шурупами 3,5x16 прикрепить шариковые направляющие к перегородкам 15,16.
7. Дюбелями метрическими и эксцентриками 16 мм. прикрепить декоративную планку 17 и перегородки 15,16 к крышке 1
8. Установить щит жесткости 4 между боковыми элементами и с помощью двойного дюбеля стянуть эксцентриками 16 мм.
9. Установить крышку 1 с перегородками и декоративной планкой на собранный каркас и стянуть эксцентриками 16 мм. Евровинтами 50 мм. стянуть перегородки 15,16 к щиту жесткости 4.
10. Евровинтами 50 мм. собрать ящик и установить на шариковых направляющих в проём. Шурупами 4x25 прикрепить накладку 18.
11. Закрепить ручки винтами 4x20 для цвета венге (шурупами 4x35 с тупым концом для цвета ясень шимо).

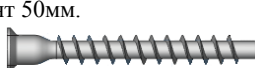

Эксцентрик 16 	Шуруп 3,5x16 	Шкант d-8мм 	Шуруп 4x30 
Гвоздь 	Эксцентриковая заглушка 	Еврозаглушка 	Дюбель двойной 
Дюбель метрический 	Подпятник 	Шариковая направляющая 342 мм 	Винт М4x20 
Евровинт 50мм. 	Ключ шестигранный 	Шуруп 4x25 	

Фирма-производитель оставляет за собой право на внесение конструктивных изменений в данную модель.  
Спасибо за покупку!